

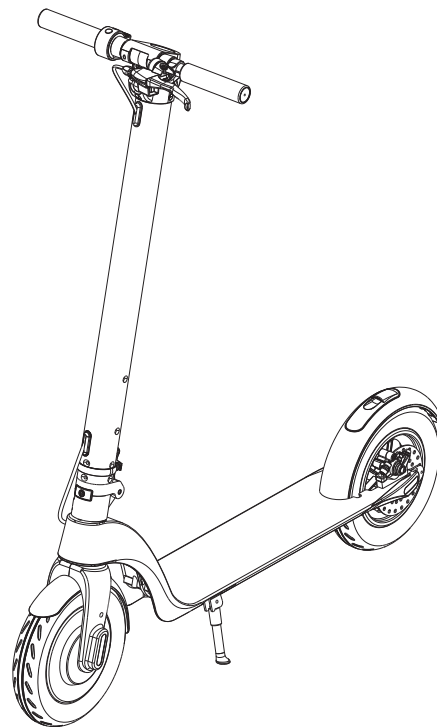

www.maxblinker.cz

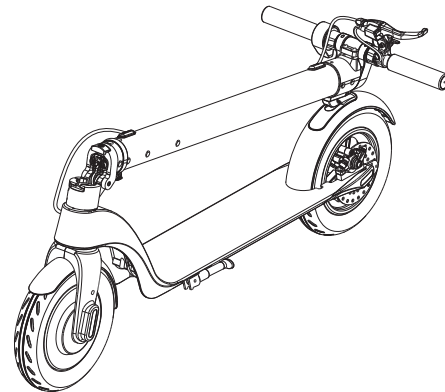

Uživatelský manuál HX X7



O manuálu

- Blahopřejeme vám k nákupu E-koloběžky.
 - Pro vaši bezpečnost při jízdě si před použitím pečlivě přečtěte tento návod k použití a ujistěte se, že budete moci na koloběžce jezdit pod správným vedením. Naučte se všechna bezpečnostní varování a typy uvedené v této příručce, které budou užitečné pro lepší ovládání koloběžky.
 - **Věnujte prosím pozornost "varování" a "tipům" v této příručce.**
- Varování: Nesprávná obsluha může způsobit zranění osob.
Tipy: Užitečné rady a vodítka pro používání E-koloběžky.
- Máte-li jakékoli dotazy, okamžitě kontaktujte dodavatele.

Tipy:

- A. Děti do 14 let musí být v doprovodu dospělé osoby.
B. Lidé bez zkušeností, se špatnou schopností přijímat a fyzickou koordinací by se měli naučit jezdit s doprovodem. Před jízdou na elektrické koloběžce si pozorně přečtěte tento návod, ujistěte se, že můžete jezdit se správným průvodcem.
C. Bez dozoru rodičů, nebo doprovodu mají děti zakázáno čistit a udržovat výrobek.

VAROVÁNÍ!

NESPRÁVNÉ POUŽÍVÁNÍ koloběžky A/NEBO NEPŘEČTENÍ TÉTO UŽIVATELSKÉ PŘÍRUČKY MŮŽE VÉST K VÁŽNÉMU ZRANĚNÍ. PRODEJCE NENESE ŽÁDNOU ODPOVĚDNOST ZA JAKÉKOLI ZRANĚNÍ ZPŮSOBENÉ NESPRÁVNÝM POUŽITÍM, BEZ DODRŽOVÁNÍ NÁVODU.

Obsah

1. Bezpečnostní poznámky	3-5
2. Představení produktu	6-10
3. Jak jezdit	11-12
4. Instrukce k používání baterie	13-14
5. Parametry	15
6. Údržba	16
7. Problémy	17
8. Obsah balení	17
9. Certifikát kvality produktu	18
10. Záruka produktu	18

1 Bezpečnostní poznámky

1.1 O bezpečnosti

Pro každé vozidlo, včetně e-skútru, existuje riziko. Pro vaši bezpečnost se prosím naučte jezdit bezpečně a dodržovat místní pravidla a užít si jízdu.

- Před jízdou zkontrolujte, zda není pneumatika poškozená nebo zda jsou náhradní díly těsné. obraťte se prosím na místního distributora neočekávaná situace.
- Nedělejte s e-koloběžkou nic, co by mohlo poškodit ostatní osoby nebo jejich majetek.
- Jakákoli přestavba e-koloběžky je zakázána, protože změní její výkon nebo poškodí konstrukci, což může způsobit vážné zranění.
- Nepokládejte prosím elektrokoloběžku do vody, protože to nejen poškodí elektrokoloběžku, ale také způsobí bezpečnostní nehoda.

1.2 Bezpečnostní opatření

Vezměte prosím na vědomí, že při jízdě na e-koloběžce můžete ztratit rovnováhu, havarovat nebo spadnout. Abyste předešli zranění, měli byste se seznámit s tímto návodem a udržovat e-koloběžku v dobrém stavu.

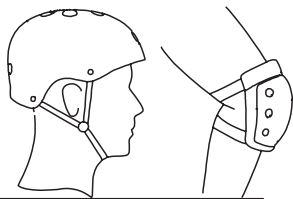

Před jízdou by měla být provedena bezpečnostní opatření, např.: noste sportovní oblečení, helmu, kolenní chrániče, chrániče loktů a podobně.



NEJEZDĚTE, když prší.

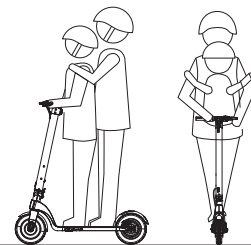

NEJEZDĚTE s nákladem.
NEJEZDĚTE ve dvou nebo více lidech, koloběžka je určena pouze pro jednoho jezdce.



Výrobek mohou používat osoby ve věku od 14 do 60 let, jízda na e-koloběžce není povolena těhotným lidem.

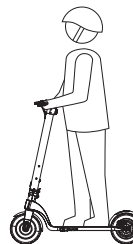

Nosnost
20~100kg



Maximální zatížení: 100 kg



NEJEZDĚTE poté, co jste pili alkohol nebo brali léky.

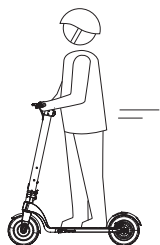

⚠ Při jízdě na e-koloběžce NETELEFONUJTE ani neposlouchejte hudbu.

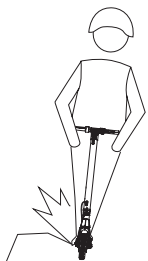

⚠ NEPOUŽÍVEJTE v nebezpečných oblastech, kde může dojít k výbuchu, nebo vzplanutí způsobeno něčím hořlavým, výbušným nebo párou, kapalinou, prachem a vlákny.

-05-

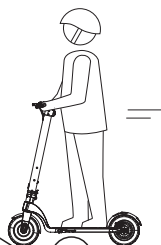

⚠ Při jízdě buďte opatrní na silnici se zátarasy, pískem, blátem, mokrem, ledem a sněhem, se sklonem (úhel > 15°), na tmavém místě.

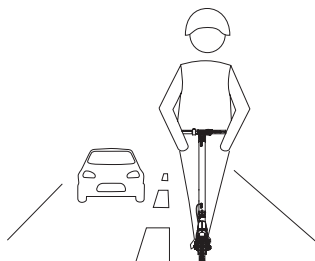

⚠ NEJEZDĚTE po vozovce.

2 PŘEDSTAVENÍ PRODUKTU

2.1 Celkový pohled

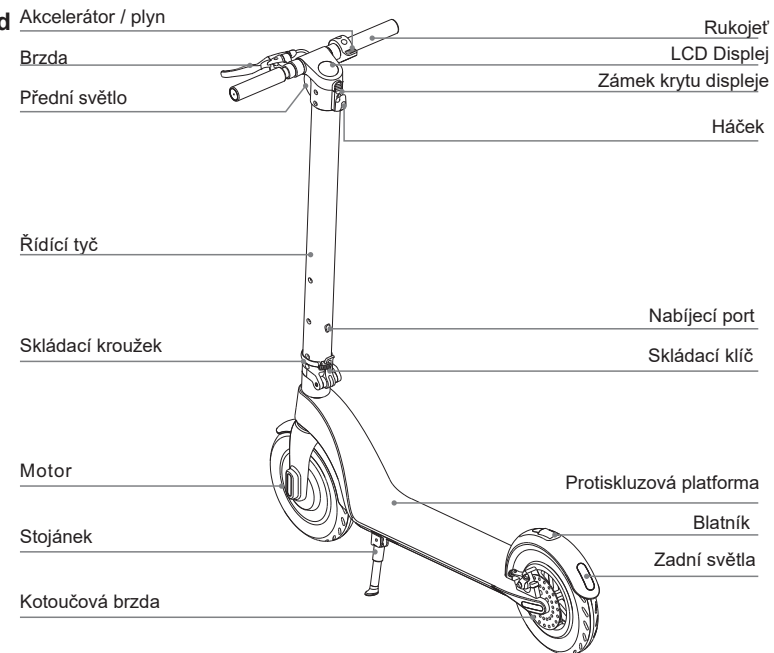

-06-

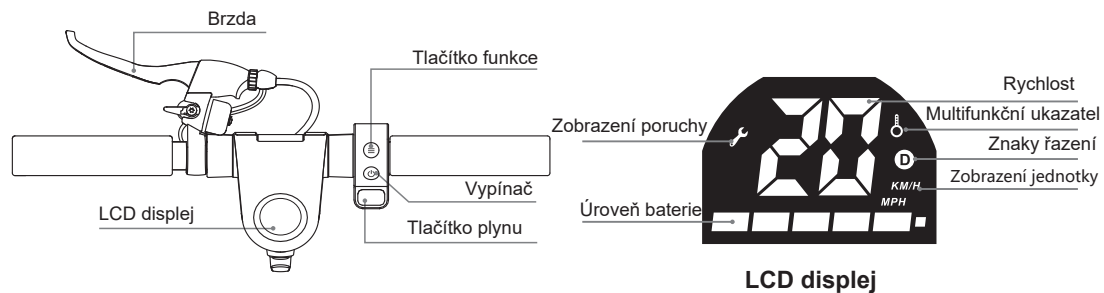

Návod k tlačítkům

- Vypínač:** dlouhým stisknutím tlačítka napájení zapnete/vypnete napájení;
- Akcelerační:** stisknutím pravého tlačítka plynu nastartujete a zrychlíte;
- Brzda:** při brzdění držte brzdu. Lehce sešlápněte zadní blatník, abyste zabrzdili.
- Krátkým stisknutím tlačítka funkce přímo upravíte rychlost
Režim pro začátečníky: žádné znaky v poloze převodu
Normální režim: znaky řazení se zobrazují bíle
Sportovní režim: znaky řazení se zobrazují červeně
- Světlo:** Stiskněte dvakrát krátce tlačítko funkce pro rozsvícení předního světla a zadní světla jsou vždy zapnutá; V rozsvíceném stavu stiskněte dvakrát krátce tlačítko funkce pro zhasnutí předních a zadních světel;
- Režim tempomatu:** pro vstup do režimu tempomatu ponechte aktuální rychlost po dobu 6 sekund; Opusťte tempomat opětovným sešlápnutím plynu nebo brzdy.

2.2 Návod ke složení

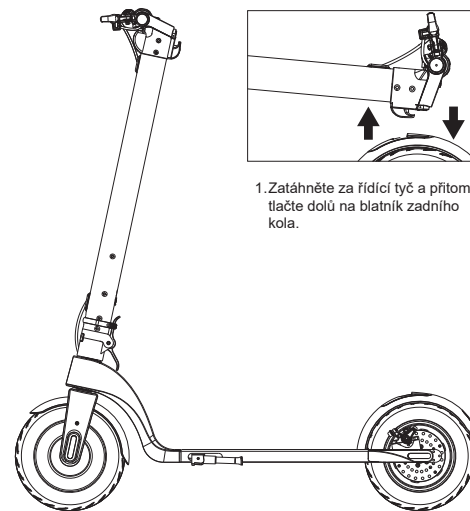

1. Zatáhněte za řídicí tyč a přitom tlačte dolů na blatník zadního kola.

2. Zvedněte tyč, upevněte skládací klíč a použijte upevňovací kroužek k upevnění klíče.

3. Upevněte brzdovou páku šestihřanným klíčem M6.

5. Podle stavu vyklání tyče správně seřídte skládací šroub.

4. Utáhněte říditka (Při utahování dávejte pozor na směr otáčení).

2.3 Složení

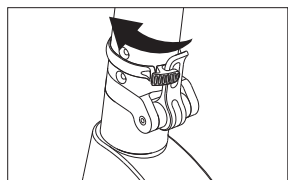

1. Uvolněte skládací kroužek

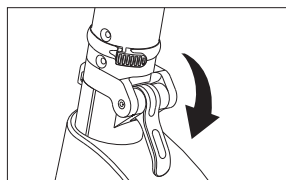

2. Uvolněte páčku.

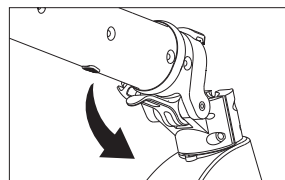

3. Otevřete páčku a stlačte tyč dolů.

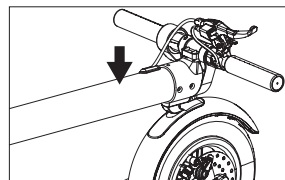

4. Srovnejte řídicí tyč se zadním blatníkem a stlačte dolů.

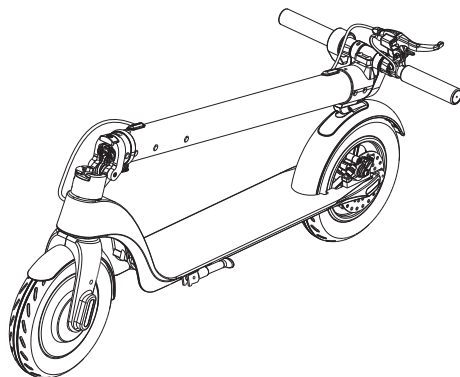

2.4 Baterie: Pokyny k demontáži a montáži

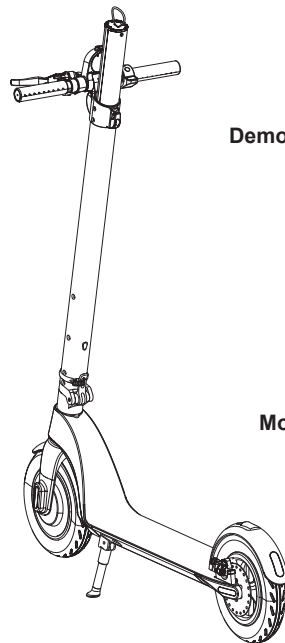

Demontáž

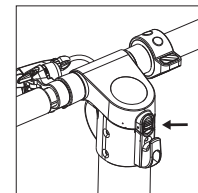

1. Zatažením nahoru a stisknutím zámků krytu displeje kryt otevřete

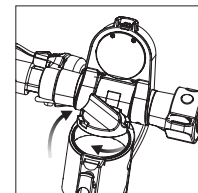

2. Pootočte kryt baterie

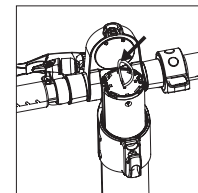

3. Vytáhněte baterii přímo nahoru a vyjměte ji

Montáž

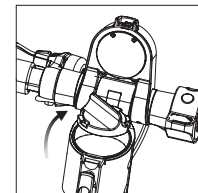

1. Otevřete kryt baterie

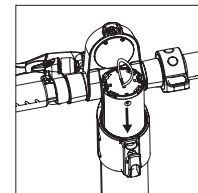

2. Vyrovnějte drážku baterie s drážkou v tyči a pomalu vložte baterii dovnitř (pozor na směr drážky)

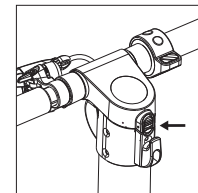

3. Utáhněte kryt baterie a zatlačte zámek krytu displeje dolů, dokončete instalaci.

3 Jak jezdit

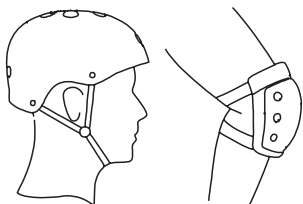

Když se učíte jezdit na koloběžce, noste helmu, chrániče kolen a loktů.

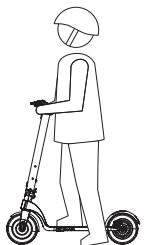

2 Jednu nohu dejte na platformu a druhou nohou se odraďte od země

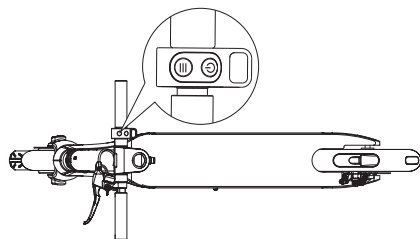

1. Stiskněte tlačítko ZAPÍNÁNÍ na 2 sekundy

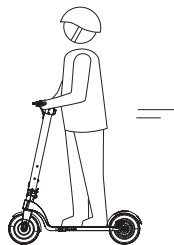

3 Vyvažte obě nohy na koloběžce, až budete mít dostatečnou hybnost

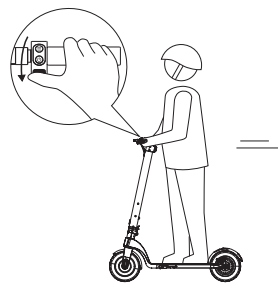

4 Lehce stiskněte tlačítko PLYNU na pravé straně pro spuštění, otáčením rukojeti zatočíte

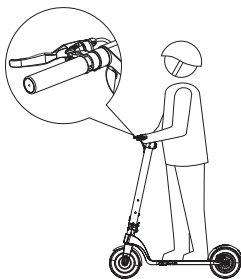

6 Stiskněte brzdovou páku pro brzdění a jemně stiskněte zadní blatník, abyste brzdu podpořili.

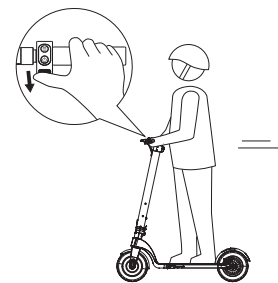

5 Stisknutím tlačítka PLYNU zrychlíte. Nejezděte příliš rychle.



7 Až se koloběžkazastaví nebo jede nízkou rychlostí, můžete vystoupit.

4 Instrukce k používání baterie

Tyto instrukce ukazují, jak nabíjet a udržovat baterii, některé bezpečnostní pokyny a specifikace. Používejte prosím baterii správně podle tohoto návodu, abyste prodloužili životnost baterie a její výkon.

4.1 Parametry baterie

Název	Parameter	Název	Parameter	Název	Parameter
Typ	Li-ion baterie	Pracovní teplota	0°C-35°C	Čas uložení(-10°C-40°C)	3 měsíce (plně nabití)
Doba nabíjení	3-4 hodin	Teplota nabíjení	0°C-35°C	volum	5Ah/6.4Ah
Voltáž	36V	Max. nabíjecí napětí	42V	Maximální nabíjecí proud	2A

4.2 Bezpečnost baterie

Nepokračujte v používání baterie, pokud nastanou následující situace:

- Baterie elektrické koloběžky by se měla používat pouze v souladu s místními zákony. Péče o ni je určená pouze pro profesionály pro demontáž a údržbu baterií.
- Zápach nebo nadměrné teplo; uniká jakákoli látka; nedotýkejte se ničeho, co vytéká z baterie.
- Nedovolte dětem a zvířatům, aby se dotýkaly baterie. Před instalací baterie nebo jízdou je nutné odpojit nabíječku.
- V případě nabíjení je velmi nebezpečné dělat cokoli související s elektrokoloběžkou.
- Pokud chcete, aby elektrická koloběžka běžela co nejefektivněji, je nutné baterii nabíjet a používat v teplotním rozsahu uvedeném ve specifikacích baterie.
- Lithiové baterie jsou považovány za nebezpečné a jejich přepravu vyžadují místní zákony.
- Baterie obsahuje nebezpečné látky. Prosím neotevírejte baterii. Do baterie nic nevkládejte.
- Je zakázáno nabíjet příliš vybitou lithiovou baterii. Baterie, která byla příliš vybitá, představuje bezpečnostní riziko a lze ji pouze zlikvidovat.

Tip: Když vnitřní teplota baterie překročí 45 °C, baterie je chráněna.

⚠ Nenabíjejte baterii při vysoké teplotě (45 °C) ani nenabíjejte baterii v prostředí s vysokou teplotou (40 °C). K nabíjení

⚠ elektrokoloběžky používejte pouze originální nabíjecí zařízení.

4.3 Nabíjení

- Otevřete kryt nabíjecího portu. Ujistěte se, že je nabíjecí port čistý a suchý
- Připojte nabíječku k baterii a druhý konec k napájení (100V-240V;50/60Hz), ujistěte se, že svítí indikátor nabíjení.
- Když se změní kontrolka na nabíječce, což znamená, že proces nabíjení je normální, v opačném případě zkontrolujte, zda je připojení v pořádku.
- Když se barva indikátoru na nabíječce změní, znamená to, že baterie byla naplněna na 99 %, zastavte prosím nabíjení; dlouhé přebíjení ovlivní životnost baterie.

Metoda nabíjení 1:

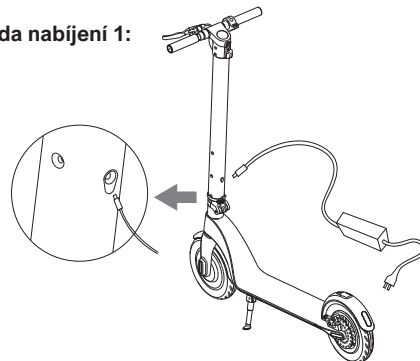

Metoda nabíjení 2:

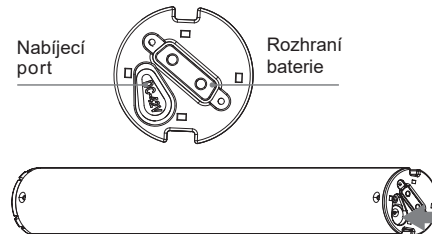

Tipy:

Vyjměte baterii, abyste otevřeli silikonový nabíjecí port, zapojte DC zástrčku nabíječky do nabíjecího portu baterie; zapojte napájecí kabel do nabíječky, poté připojte druhý port do zásuvky (100V-240V; 50/60Hz) a ujistěte se, že indikátor nabíječky normálně svítí

Zakryjte nabíjecí port protiprachovou krytkou pro případ, že by se nějaký kov mohl dotknout nabíjecího portu a způsobit zkrat po dokončení nabíjení.

5 Specifikace

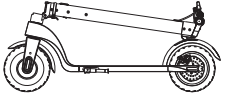
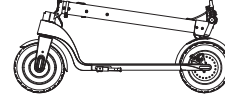
Produkt	8.5 palce	10 palců
		
Specifikace koloběžky		
Rozložená velikost	1073*420*1176mm	1083*420*1186mm
Složená velikost	1073*420*450mm	1083*420*460mm
Výška platformy od země	110mm	115mm
Hmotnost net	12.5kg	13kg
Základní informace		
Kapacita	36V/5Ah nebo 6.4Ah	36V/5Ah nebo 6.4Ah
Síla motoru	250W/350W	250W/350W
Počet ujetých kilometrů na jedno nabití	15-25km	15-25km
Maximální rychlost	20km/h	20km/h
Maximální zátěž	100kg	100kg
Úhel stoupání	15°	15°
Specifikace nabíječky		
Vstupní napětí	100-240Vac	100-240Vac
Frekvence	50-60Hz	50-60Hz
Výstupní napětí	42V	42V
Výstupní proud	2A	2A
Skladovací teplota	-10°C-35°C	-10°C-35°C

6 Údržba

Požadavky na údržbu::

- Ujistěte se, že nabíječka elektrické koloběžky a nabíjecí kabel jsou odpojeny a že je elektrická koloběžka vypnutá.
- Očistěte povrch měkkým hadříkem, abyste elektrickou koloběžku vyčistili. Při údržbě ložisek nedávejte na ložiska více mazacího oleje.

⚠ VAROVÁNÍ

- Je zakázáno čistit elektrokoloběžky vodním dělem nebo namáčením do kapaliny. To způsobí trvalé poškození elektronických zařízení uvnitř koloběžky.

Skladování

- Před uskladněním svůj koloběžkur nabijte, abyste zabránili příliš dlouhému vybití baterie. Zajistěte, aby nabíjení probíhalo alespoň jednou za tři měsíce.
- Pokud je teplota skladovacího prostředí nižší než 0 °C, nenabíjejte prosím elektrickou koloběžku. Dejte ji do teplejšího prostředí (nad 10 °C) a poté nabijte, skladovací teplota je -10 °C až 35 °C.
- Elektrickou koloběžku uchovávejte na vhodném místě v interiéru, v suchu a při odpovídající teplotě. Elektrickou koloběžku můžete zakrýt, abyste zabránili prachu.

⚠ VAROVÁNÍ

- Z důvodu ochrany bezpečnosti uživatele nemůže uživatel elektrickou koloběžku rozebrat, jinak se uživatel automaticky vzdá práv na záruční údržbu produktu.

7 Řešení problémů

Obraťte se prosím bez váhání na prodejní kancelář nebo prodejce s opravou, když elektrická koloběžka nejede správně.

Popis nežádoucích jevů	Řešení
nelze nastartovat	Zkontrolujte, zda je baterie správně připojena
nelze nabíjet	1. Zkontrolujte, zda je v zásuvce elektřina ; 2. Zkontrolujte nabíječku, zda je připojena AC zástrčka (kontrolka, zda svítí); 3. Zkontrolujte, zda je zástrčka nabíječky a nabíjecí port celé koloběžky správně zasunutý
Žádný klakson, žádný signál bluetooth	Zkontrolujte, zda je spínač bluetooth zapnutý.

8 Obsah balení

Obsah balení elektrické koloběžky:

E-koloběžka: 1 kus

Nabíječka: 1 kus

Manuál: 1 kus

Šrouby a klíč: 1 sada

Prosím, kontaktujte nás bez váhání, pokud dojde k rozbití nebo neúplnosti balení při otevření zásilky. Vyměníme vám jej co nejdříve.

Přejeme vám mnoho šťastných kilometrů!

9 7 YfhZ_zh_j U]midfcXi _h

HYbhc'dfcXi _hY_j U]Z_cj Qb'ha ž' Y' d'fc<Y' _cbl'fc'ci ' _j U]miU'Y'dej c'Yb _'dfcXY'j'bu'f'fi "

NØfi bá'jghfj g'nci dáj 'd'U'fbcghdc d'Y Y'hj j'ofcVW'U'd YXQbagY g'af'cj oa ' ãjYa lzV ' bØdfcXY'baZU_hi fu'Y'd'U'fboa 'W'f'hjZ_Q'Ya ' nØfi bāñX' Vm'NØfi bá'jghj'dfcgā ' ØKb ' i g'W'cj Y'f'f'

Öæ { Å' åi } ØK

Şçãää [çã | Á ^ ^ Á Û ÖK

10 Nzfi bñ`jghdfcXi _h

Gci Vcfmi ýj] UH'Y

R .j] [Á Öæ' ^	Ú [Qæð	X \	
Öä' ^•æ			
V^ ^-f }		Ú Û	
Nákupní stránky(web)			
Kupní cena	Ú .:ã ç. Á Ø		
Komodity a specifikace	Á [à] ã Á Öæ' ^		
Podpis prodejce			

Zajistíme záruční servis z důvodu problémů s kvalitou

1. Jednoletá záruka na hlavní tělo včetně představce řídítek, motoru, nabíječky...
2. Záruční doba baterie je 6 měsíců,
3. Plastový ozdobný kryt, gumová řídítka, zadní kolo nejsou v rozsahu záruky
4. Za všechny škody způsobené člověkem (otevření krytu, odtrhnutí nálepky, nenormální používání), nebo ztrátu tohoto záručního listu neručíme.